

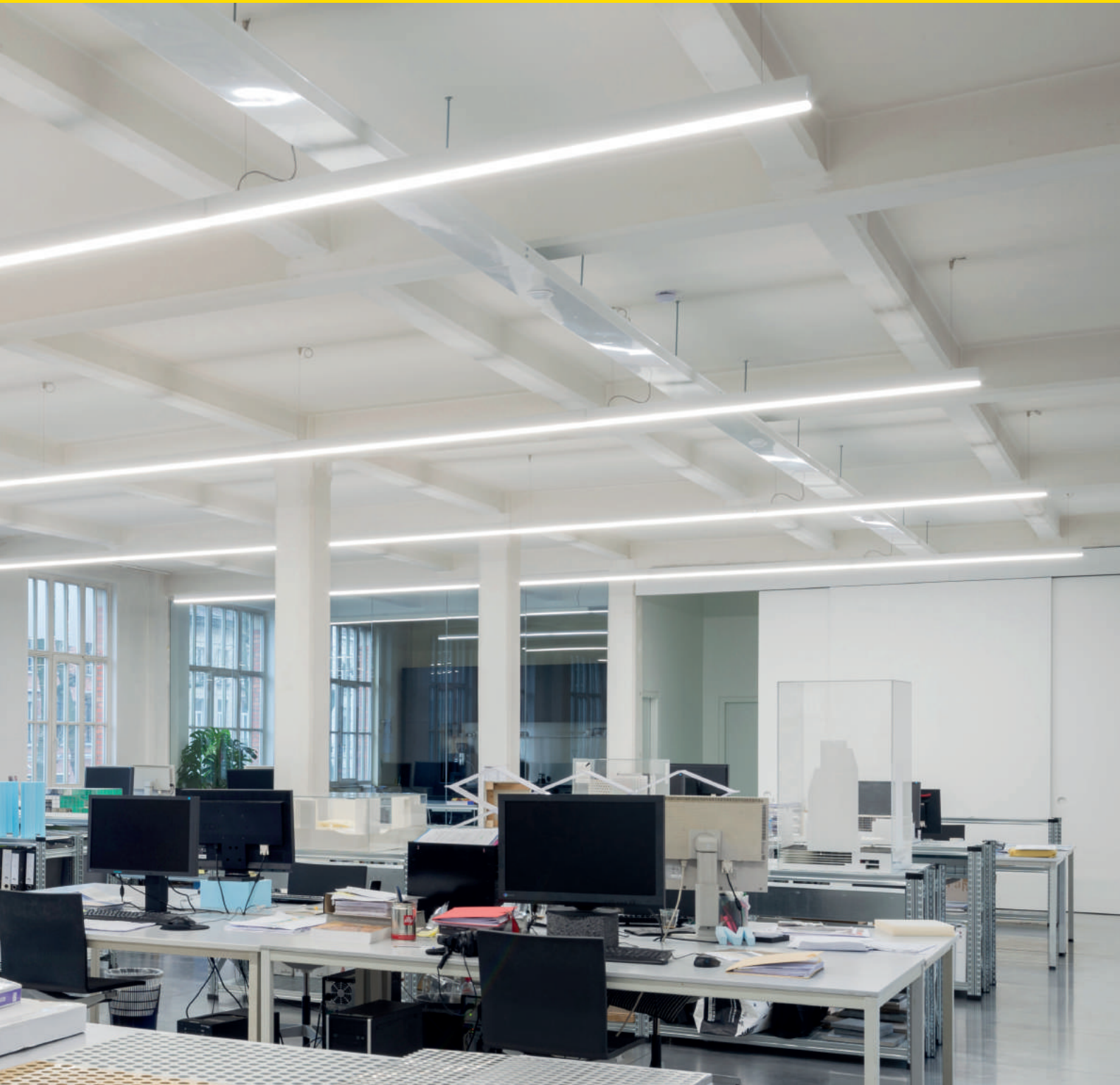

schönenberger
LIGHT



OFFICE BELEUCHTUNG
2021 / 2022



OFFICE BELEUCHTUNG

OPTIMALE LICHTLÖSUNGEN FÜR JEDEN EINSATZBEREICH

Gestaltung des Büros bildet die Grundlage für einen angenehmen Alltag und konzentriertes und sorgfältiges Arbeiten. Ein zentraler Aspekt sind dabei die Lichtverhältnisse, die flexibel auf wechselnde Bedürfnisse wie Bildschirmarbeit, kreative Kurzmeetings oder das Lesen von Dokumenten reagieren müssen.

Aufenthaltsräume sind Treffpunkte an denen man sich austauschen möchte, sei es zu einem Kaffee oder einem Plausch unter Arbeitskollegen, mit der richtigen Lichtstimmung ist dies möglich. Ziel bei einer Office Beleuchtung soll sein das die Mitarbeiter sich wohlfühlen, die Leistungsfähigkeit sowie Leistungsbereitschaft zu steigern.



1 EMPFANG- & AUFENTHALTSRÄUME

- WAVE DISPLAY
- SUGAR
- ONE RING
- CAMELION
- PULPO & PULPO-S
- UNO

2 EINZEL- & GROSSRAUMBÜROS

- FLIP
- ARKEON
- FREE (OL02)
- LED PANEL
- GALAXY

3 BESPRECHUNG & KONFERENZ

- BRIGHT
- SEMPLICE LED
- DIAMANTE
- GAME
- GLOS

4 NOTAUSGÄNGE & FLUCHTWEGE

- EXITO







EMPFANG- & AUFENTHALSRÄUME

Für den ersten Eindruck gibt es keine zweite Chance: Der Empfangsbereich sollte als Eingang zum Unternehmen repräsentativ und einladend sein. Eine homogene Grundbeleuchtung ist essenziell für einen angenehmen Willkommensfaktor.

WAVE DISPLAY

Soft-Line-Design für ein wirklich vielseitiges Sortiment: WAVE eignet sich sowohl als Element für die Einzelmontage als auch als System für abgehängte oder eingelassene Lichtbänder. Direkt abstrahlend mit High Contrast Mikrozellenoptik und hoher Entblendung.



WAVE DISPLAY

High Contrast-Diffusor UGR<16
Direkte Lichtabstrahlung

- Integrierter Treiber
- Farbtemperatur: 3000K/4000K
- CRI>90
- McAdams 3
- Lebensdauer: L80/B10 > 50'000h
- 5 Jahre volle Garantie
- Augensicherheit: RG50/RG1 nach EN 62471:2009

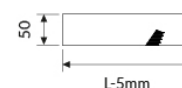
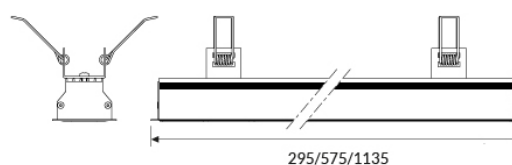
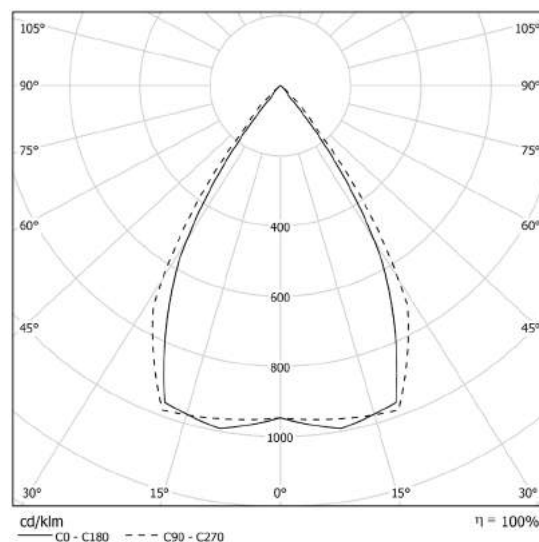

WAVE DISPLAY 90°

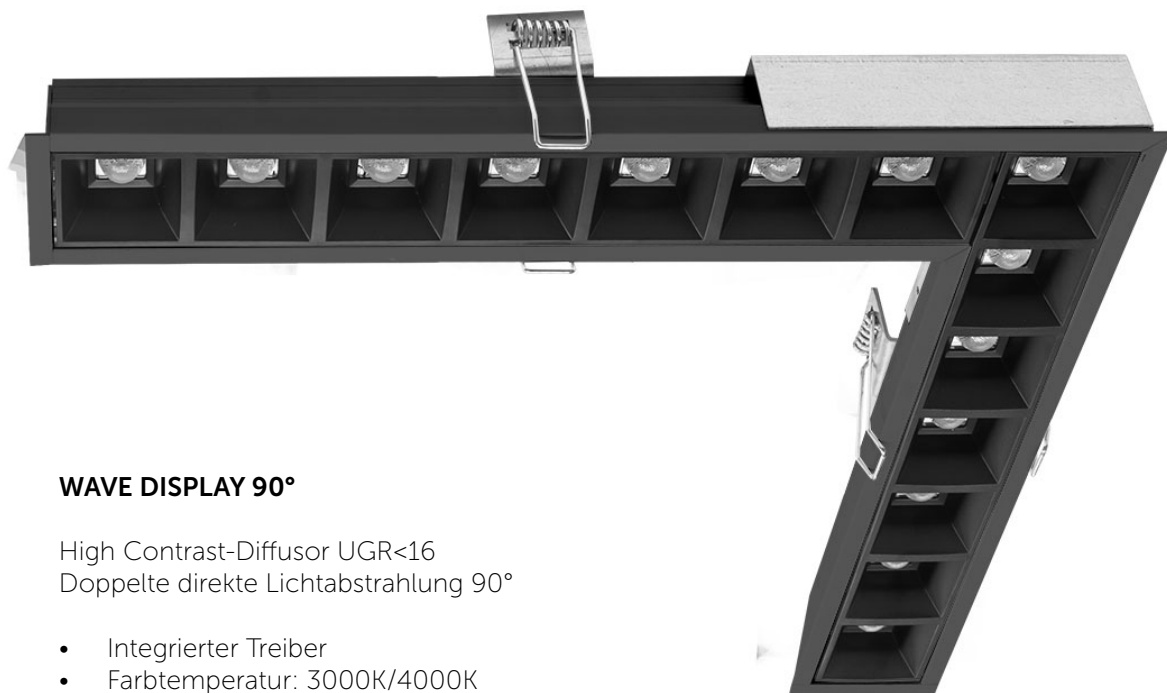

WAVE DISPLAY 90°

High Contrast-Diffusor UGR<16
Doppelte direkte Lichtabstrahlung 90°

- Integrierter Treiber
- Farbtemperatur: 3000K/4000K
- CRI>90
- McAdams 3
- Lebensdauer: L80/B10 > 50.000h
- 5 Jahre volle Garantie
- Augensicherheit: RG0/RG1 nach EN 62471:2009

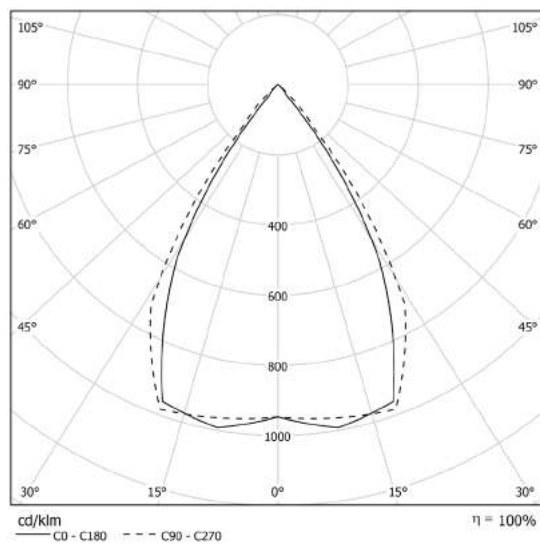
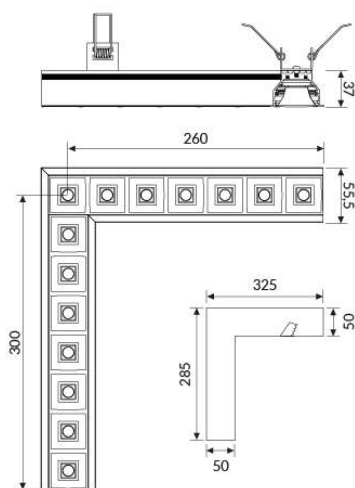



SUGAR

Die Leuchte SUGAR in vier verschiedenen Grössen ist eine dekorative Allrounder Decken-Pendelleuchte. In den klassischen Gehäusefarben schwarz und weiss, mit dem Reflektorring im edlen Goldton findet Sie Anklang in jeder architektonischen Richtung. Mit der rückversetzten mikroprismatischen Optik ist das Licht im Raum blendfrei und homogen ausgeleuchtet..

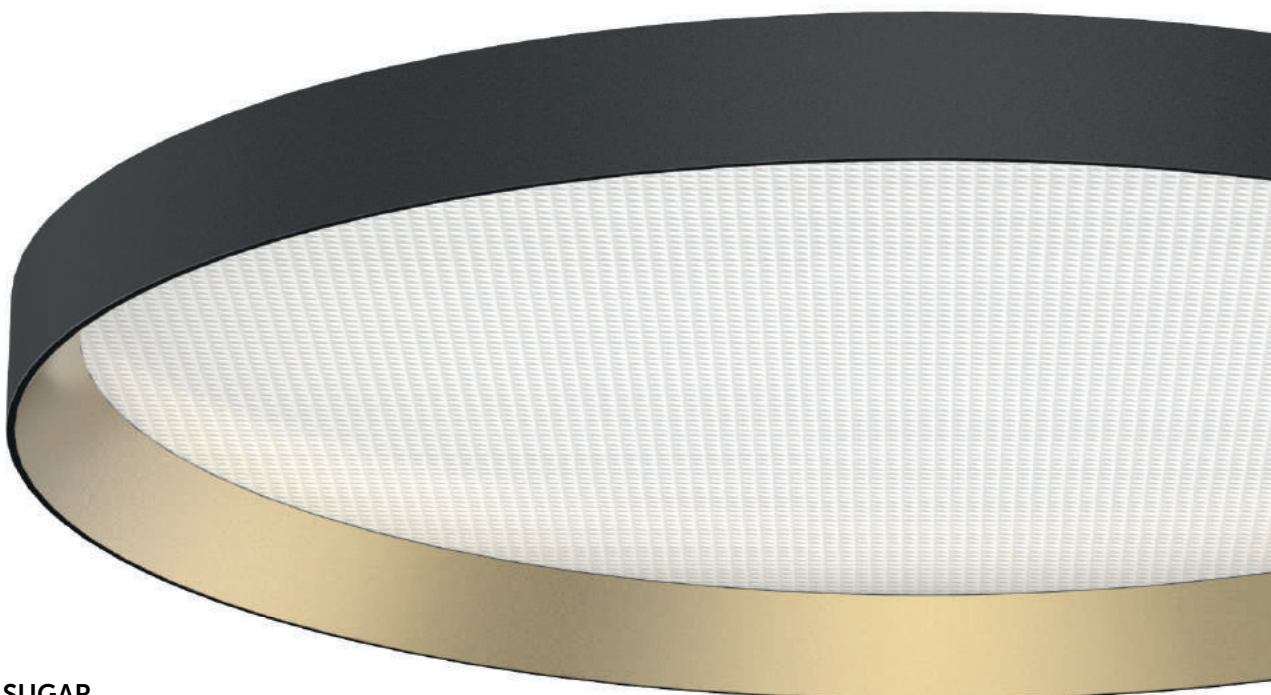

SUGAR

Mikroprisma Diffusor UGR<19

- Farbe: Schwarz/Gold oder Weiss/Gold
- Ø Durchmesser: 350mm, 450mm, 600mm, 900mm
- Farbtemperatur: 3000K/4000K
- CRI>90
- DALI-, und PUSH-Dimmbar
- Rohrpendel und Pendelseit als Zubehör wählbar
- 5 Jahre volle Garantie

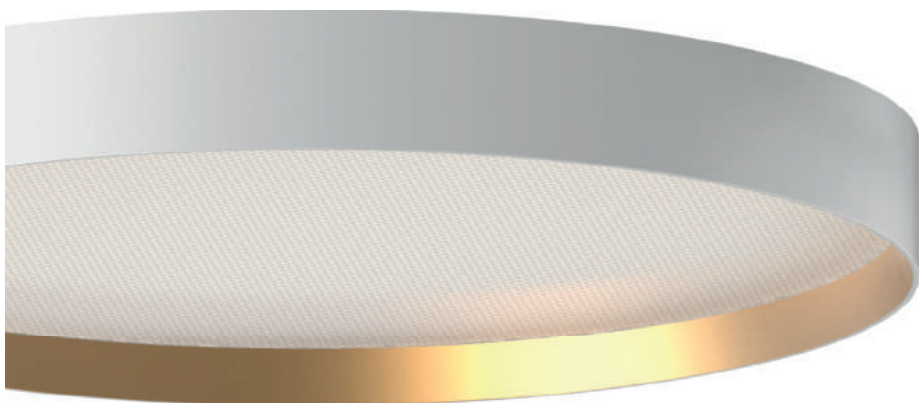



ONE RING

ONE RING ist eine dekorative und dennoch hochtechnische Leuchte, mit einem minimalistischen Design ist die Leuchte für viele Anwendungsmöglichkeiten zu gebrauchen. In diversen Durchmessern für Deckenmontage oder Pendelleuchte mit direktem/indirektem Abstrahlwinkel zu haben. Zwei spezielle Eigenschaften der Leuchte, man kann Spots integrieren für eine Akzentbeleuchtung oder ein schallabsorbierendes Element hinzufügen.





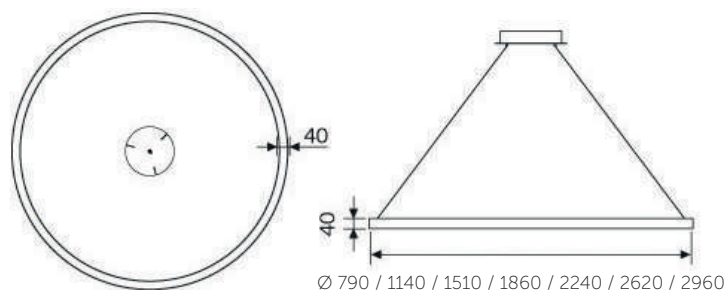

ONE RING

Diffusor aus satinierem Methacrylat für homogene Lichtabstrahlung UGR<22; oder mikroprismatische Optik UGR<19







- Farbtemperatur: 3000K/4000K
- CRI>90
- MacAdams 3
- Lebensdauer: L80/B10 > 50.000h
- 5 Jahre volle Garantie
- Augensicherheit: RG0/RG1 nach EN 62471:2009



EIGENSCHAFTEN

-  Direkter Abstrahlwinkel
-  Direkter/Indirekter Abstrahlwinkel
-  UGR <22; <19
-  IP 40

LED

-  3000K/4000K
-  >107 lm/W
-  CRI >90
-  Augensicherheit: RG0/RG1
-  Mac Adams 3
-  L80/B10 >50.000h

ZERTIFIZIERUNGEN

-  CE
-  5 Jahre Garantie

AUF WUNSCH

-  DALI – Code: RDD (verfügbare Versionen prüfen)
-  Verkabelung mit Notbeleuchtungsgruppe – Code: EM für 1 Stunde / EM3H für 3 Stunden (verfügbare Versionen prüfen)
-  2700K

* Kontaktieren Sie uns für weitere Ausführungen von ONE RING unter; licht@msch-ag.ch

CAMELION

Unser universelles LED Modul CAMELION kann man mit 5 verschiedenen Einbauringen kombinieren. Zudem können mittels DIP-Switch zehn Leistungsabstufungen eingestellt werden. Der im Lieferumfang enthaltene LED Treiber bietet folgende Möglichkeiten (On/Off, DALI, 1-10V, Push-Dim). Reicht Ihnen die Standardausführung nicht? Kein Problem! Wir lackieren sämtliche Reflektoren in Ihrer gewünschten RAL Farbe.

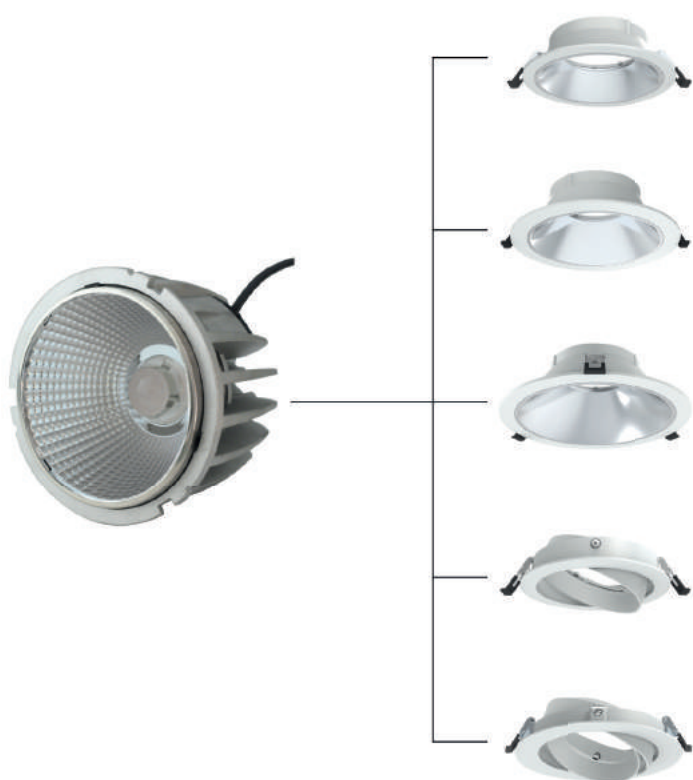

CAMELION

- AC 220-240 V, CRI80, 60°, IP20,
- schnelle und einfache Montage
- 5 Jahre volle Garantie
- DALI-, PUSH, 1-10V dimmbar
- inkl. Netzteil

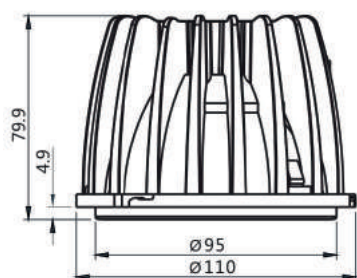

PULPO & PULPO-S

Die einfachen und klar definierten Formen sorgen dafür, dass sich die Leuchten in jedem Kontext, sowohl in Bezug auf Ästhetik als auch auf die Art der Beleuchtung, sicher platzieren lassen. Dank des integrierten Treibers können elegante und kompakte Lösungen geboten werden, stets mit den Anforderungen an Funktionalität und Stil im Einklang steht. Die Serie PULPO ist die Downlight-Lösung für Deckenanwendungen.

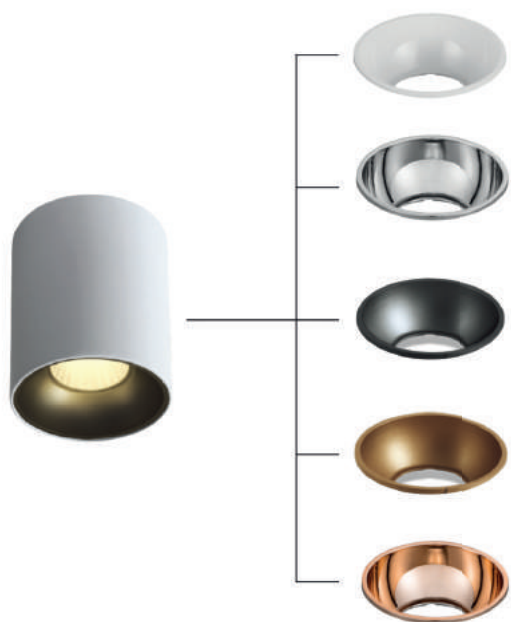

PULPO

- AC 220-240 V, CRI80, 30°, IP20, UGR<19
- schnelle und einfache Montage
- 5 Jahre volle Garantie
- inkl. 5 Reflektoren in den Farben Weiss, Silber, Schwarz, Gold und Kupfer

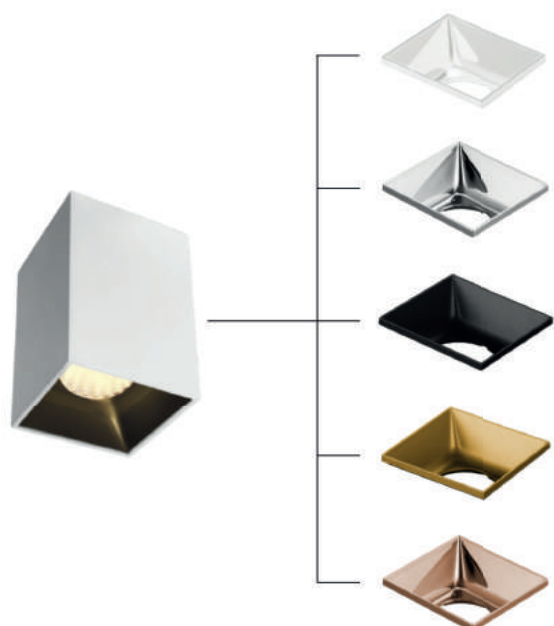

PULPO-S

- AC 220-240 V, CRI80, 30°, IP20, UGR<19
- schnelle und einfache Montage
- 5 Jahre volle Garantie
- inkl. 5 Reflektoren in den Farben Weiss, Silber, Schwarz, Gold und Kupfer





UNO

UNO vereint ein tausendfach bewährtes leuchtendes Herz mit erstklassigen Schirmen aus Italien. Mit einem Klick und wenigen Handgriffen wird aus den bewährten Objektleuchten eine dekorative, dimmbare und äusserst zuverlässige Schirmdeckenleuchte. UNO ist in 6 Farben, 2 Durchmessern (50 + 60 cm), sowie in 2 verschiedenen Höhen (10 + 16 cm) erhältlich. Zusätzlich kann man zwischen 2 Diffusoren wählen.

UNO DIFFUSOREN

Wählen Sie zwischen einer prismatischen Acrylabdeckung für ein klares Licht ohne Blendung und einer klassischen Stoffabdeckung. Beide Varianten verteilen das Licht homogen und angenehm weich im Raum. Beide sind mit einem Handgriff montiert oder ausgetauscht.



UNO STANDARDFARBEN

Die handgefertigten Schirme sind in 6 Farben stets verfügbar. Sie sind innenkaschiert, schmutzabweisend, äusserst robust und langlebig. Obendrein aus nachhaltigen Materialien in Italien gefertigt, erfüllen sie auch höchste Ansprüche.



WEITERE VORTEILE

- beste Lichteigenschaften
- simple und schnelle Montage
- einfacher Unterhalt und Reinigung
- hohe Verfügbarkeit
- nachhaltige Produktion
- robuste Bauweise, schmutzabweisend
- erweiterte Farbwahl (ab 20 Stück)
- 5 Jahre volle Garantie
- kleinere/grössere Durchmesser auf Anfrage







EINZEL- & GROSSRAUMBÜROS

Die grösste Herausforderung hier ist es die einzelnen Wünsche der Mitarbeiter zu berücksichtigen. Die Beleuchtung muss die Anforderung erfüllen und ein Umfeld schaffen in dem sich die Gruppe und einzelnen Mitarbeitern zurecht finden.



FLIP

Genug vom Standard? FLIP ist die neue revolutionäre Art um Ihre Räume zu beleuchten. Verschaffen Sie Ihren Räumen ein einmaliges Lichtdesign, mit der schlanken Leuchte können Sie Formen nach Wunsch erstellen.



FLIP

Polycarbonat Linse mit UGR<16



FLIP PG

PG-Diffusor für homogene Lichtabstrahlung mit UGR<22







- Farbtemperatur: 3000K/4000K
- CRI>90
- McAdams 3
- Lebensdauer: L80/B10 >50.000h
- 5 Jahre volle Garantie



EIGENSCHAFTEN

-  Direkter Abstrahlwinkel
-  UGR <16; <22
-  IP 40



LED

-  3000K/4000K
-  >125 lm/W
-  CRI >90
-  Augensicherheit: RG0/RG1
-  Mac Adams 3
-  L80/B10 >50.000h

ZERTIFIZIERUNGEN

-  CE
-  5 Jahre Garantie

AUF WUNSCH

-  DALI - Code: RDD (verfügbare Versionen prüfen)
-  Verkabelung mit Notbeleuchtungsgruppe Code: EM für 1 Stunde / EM3H für 3 Stunden

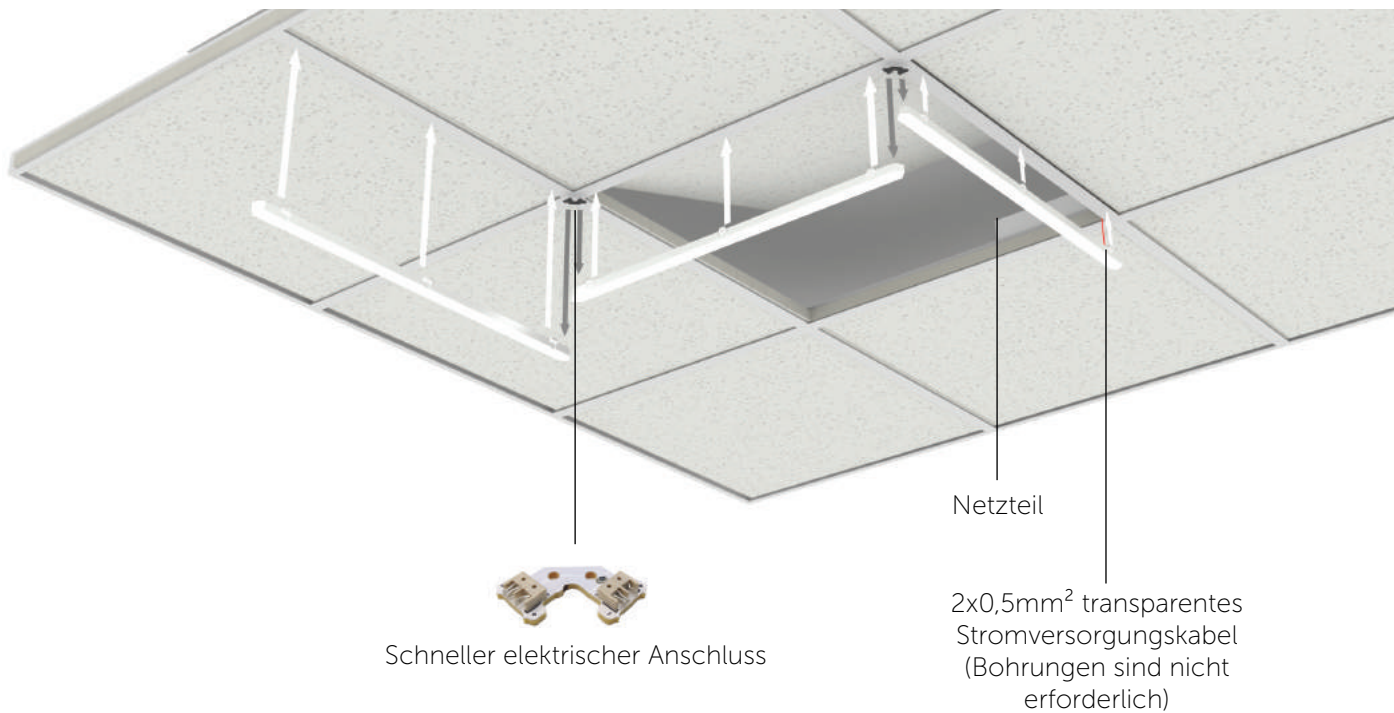

Dank des elektrifizierten Verbinders und der seitlichen Clips ist die Montage an der Struktur der Zwischendecke sofort möglich.



Direkter Abstrahlwinkel
UGR<16

Indirekter seitlicher
Abstrahlwinkel



In Umgebungen mit Deckenplatten ist die Verteilung der Innen Räume oft auf den Standort der Lichtpunkte beschränkt.



Mit FLIP können die Lichtpunkte genau dorthin gelangen, wo wir wollen, ohne dass wichtige Eingriffe in die Anlage nötig sind.

Mit der Einfachheit der FLIP Leuchte lassen sich unendlich viele Geometrien schaffen. Lassen Sie Ihre Kreativität frei und schaffen Sie eine Umgebung die sich sehen lässt.

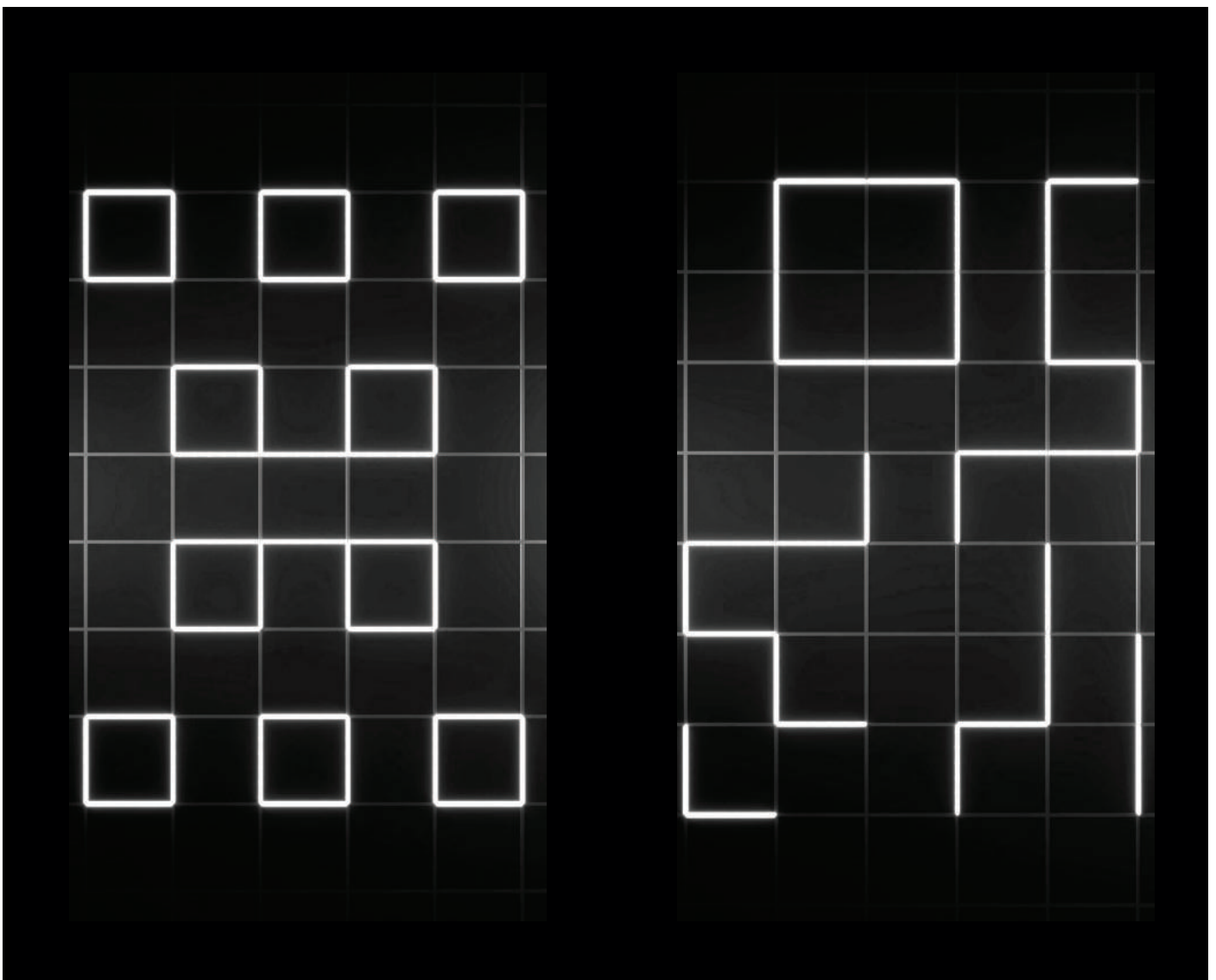



CLD-Technologie

Diffusor UGR<16

Asymmetrisch

Opal PMMA

ARKEON

ARKEON ist das neue entwickelte Profil für eine äusserst flexible und leistungsfähige Anwendung. Ein lineares Design, das sich perfekt in jede Umgebung wie Büro, Ausstellungsraum, Einzelhandel oder Gastgewerbe integriert. Die Leuchte ist sowohl mit direkter als auch mit direkter/indirekter Lichtabstrahlung erhältlich und garantiert eine nahtlose Beleuchtung, auch für den indirekten Teil. Es sind verschiedenen Optiken erhältlich, wie die CLD-Optik und die Facetten Optik, ausserdem besteht die Möglichkeit, Spotmodule für die Akzentbeleuchtung einzusetzen.



ARKEON CLD

Direkte Lichtabstrahlung mit Diffusor mit CLD-Technologie (kollimierte Optik UGR<16) für Umgebungen mit Bildschirmgeräten.

- Farbtemperatur 3000K/4000K
- CRI>90
- McAdams 3
- Lebensdauer: L80/B10 > 50.000h
- 5 Jahre volle Jahre
- Augensicherheit: RG0/RG1 nach 62471:2009

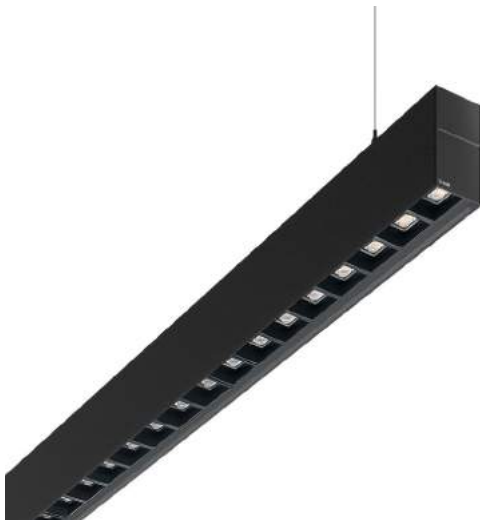

ARKEON DK DOPPELEMISSION

Direkte/Indirekte Lichtabstrahlung mit UGR>16.
Indirekte kontinuierliche Lichtabstrahlung.

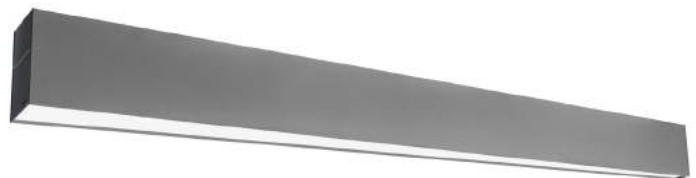

ARKEON WALL

Direkte und indirekte Lichtabstrahlung mit satiniertem Diffusor UGR<22.



LED PANEL

Stellt eine qualitativ hochwertige, unverzichtbare und effiziente Lösung für die Grundbeleuchtung von Büros dar. Kann als Einbau-, Decken- oder Hängeleuchte installiert werden und ist in zwei Abmessungen erhältlich.



PANEL

617x617, PMMA-Diffusor mikroprismatisch

- Edge-Technologie
- Farbtemperatur: 3000K/4000K
- 120° Abstrahlwinkel
- CRI>80/CRI>90
- Sonderisoliert
- 5 Jahre volle Garantie



PANEL

1195x295 PMMA-Diffusor mikroprismatisch

- Edge-Technologie
- Farbtemperatur: 3000K/4000K
- 120° Abstrahlwinkel
- CRI>80
- Sonderisoliert
- 5 Jahre volle Garantie

FREE (OL02)

Diese OL02-Stehleuchte besteht aus drei Teilen: flacher Lampenkörper, Lampenmast und Lampenfuss. Mit einem präzisen optischen Design (UGR<16, oben 75% und unten 25% Beleuchtung) kann sie einen gleichmässigeren und komfortableren Lichteffekt gewährleisten. Lampenmast mit: USB-Anschluss, berührbarem 0-10V Dimmer, Lichtsensor und PIR-Sensormodul. Die Konfiguration der Leuchte wird per Tastendruck ausgelöst und erfolgt dann vollautomatisch.



FREE (OL02)

UGR<16

- Farbe: Silber oder Weiss
- Farbtemperatur: 4000K
- UP & DOWN Light
- PIR & Licht Sensor
- Touchpanel zum Dimmen
- Inklusive USB Anschluss
- Mikroprisma Optik für optimale Entblendung



GALAXY

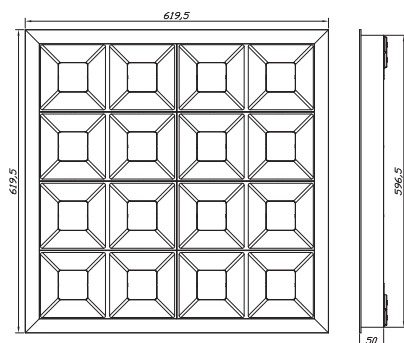

GALAXY

619,5x619,5 PMMA-Diffusor

- Einzigartige Optik
- Farbtemperatur: 4000K
- 120° Abstrahlwinkel
- CRI>80
- Sonderisoliert
- 5 Jahre volle Garantie



GALAXY

1195x295, PMMA-Diffusor

- Einzigartige Optik
- Farbtemperatur: 4000K
- 120° Abstrahlwinkel
- CRI>80
- Sonderisoliert
- 5 Jahre volle Garantie

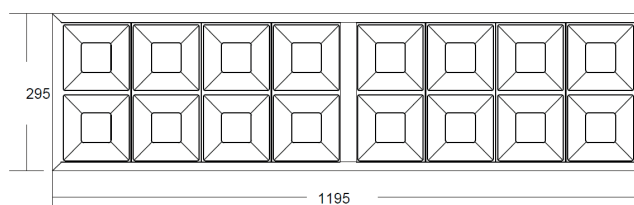





BESPRECHUNG & KONFERENZ

Ein Besprechungs- und Konferenzraum ist mehr als nur ein Platz für informelle Besprechungen. Lieferanten, Kunden, Mitarbeiterschulungen oder Präsentationen erfordern in diesen Räumen professionelle Lichtlösungen.



BRIGHT

BRIGHT kann als Decken- und Pendelleuchte eingesetzt werden, wie auch als Einzelleuchte oder als Lichtband. Das schlanke stranggepresste Aluminiumprofil gibt es in diversen Längen mit zwei verschiedenen Diffusoren. Ebenso ist es möglich die Decke aufzuhellen durch eine direkte/indirekte Abstrahlung.

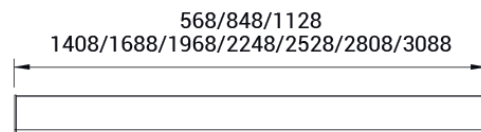
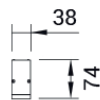

BRIGHT

Diffusor mit DPL-Technologie (Diamond Prism LED) mit UGR < 19 für Umgebungen mit Bildschirmgeräten.

- Integrierter Treiber 350mA
- Leuchte mit integrierten Endkappen
- Farbtemperatur: 3000K/4000K
- CRI > 90
- Mac Adams 3
- Lebensdauer: L80/B10 > 50.000h
- 5 Jahre volle Garantie
- Augensicherheit: RG0/RG1 nach EN 62471:2009

EIGENSCHAFTEN

- Direkter Abstrahlwinkel
- Direkter/Indirekter Abstrahlwinkel
- UGR < 19; < 22
- IP 40

LED

- 3000K/4000K
- >107 lm/W
- CRI > 90
- Augensicherheit: RG0/RG1
- Mac Adams 3
- L80/B10 >50.000h

ZERTIFIZIERUNGEN

- CE
- 5 Jahre Garantie
- ETL

AUF WUNSCH

- DALI - Code: RDD (verfügbare Versionen prüfen)
- BT Easy connect - code BEM/BES
- Verkabelung mit Notbeleuchtungsgruppe Code: EM für 1 Stunde / EM3H für 3 Stunden
- 2700K - 5000K



SEMPlice LED

Kreatives Design in Form und Technik machen diese Leuchte zu einem innovativen System für die moderne Beleuchtung von Arbeits- und Wohnräumen. Eine einzigartige Mehrzweckleuchte, die sich den verschiedenen modernen Designanforderungen anpasst. Die exklusive, komplett aus Technopolymer gefertigte Verkleidung unterstreicht eine bisher unerreichte Lichthomogenität, verbirgt gekonnt die Lichtquelle und gewährleistet hohe Effizienz. SEMPLICE ist dank seines minimalistischen Designs perfekt in den Leuchtenkörper integriert, ohne den modernen Stil des Produkts und dessen Linearität zu beeinflussen. Praktisch und schnell installierbar und ebenfalls zur Realisierung von Allgemeinbeleuchtungen in allen Umgebungen einsetzbar.



SEMPlice LED PG

PMMA-Diffusor; mit Behandlung für weiche, völlig einheitliche Lichtabstrahlung



SEMPlice LED Eutrack

Weiche und homogene Lichtabstrahlung ohne Schattenbereiche; Anschluss an EUTRAC-Schiene



SEMPlice LED EB

PMMA-Diffusor; zweiseitige Abstrahlung



SEMPlice LED HCL

PMMA-Diffusor; mit Behandlung für weiche, völlig einheitliche Lichtabstrahlung

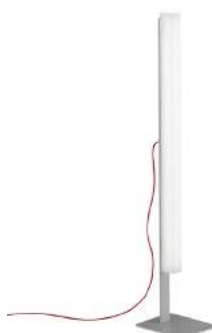

SEMPlice LED-FLOOR

Weiche, völlig einheitliche Lichtabstrahlung

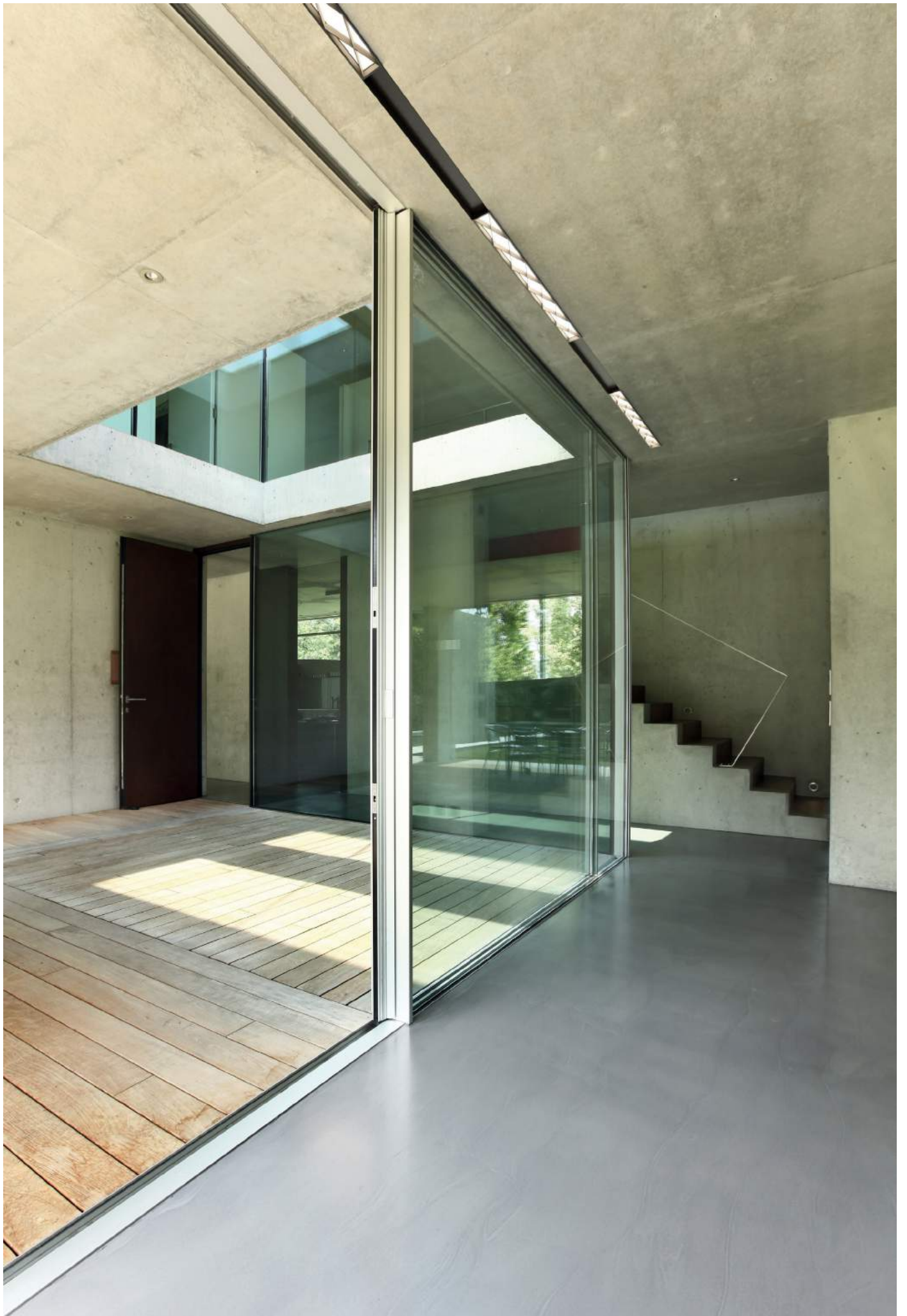

DIAMANTE

DIAMANTE geht aus der Leidenschaft für Technik und Design hervor. Es handelt sich um eine exklusive Linie, die Leistung und Flexibilität in einem einzigen Produkt vereint. Erhältlich als eigenständiges Produkt oder konfigurierbar als System, die den vielseitigen Einsatz der Lichtmodule ermöglicht, indem sie mit Leuchtkörpern unterschiedlicher Größe verbunden werden und bestimmte Umgebungsdetails durch die ausrichtbaren Spot-Module besonders unterstrichen werden. Schlank und schlicht im Design führt sie als elegante Lichtlinie durch die Räume.

DIAMANTE LOW POWER

DPL-Technologie für kontrollierte Leuchtdichte UGR (UGR<19) und zusätzliches Raster für die Blendkontrolle aus Polycarbonat. Leuchte komplett mit Endkappen.

- Integrierter Treiber
- Farbtemperatur: 3000K/4000K
- CRI>90
- McAdams 3
- Lebensdauer: L80/B10 > 50.000h
- 5 Jahre volle Garantie
- Augensicherheit: RG0/RG1 nach EN 62471:2009

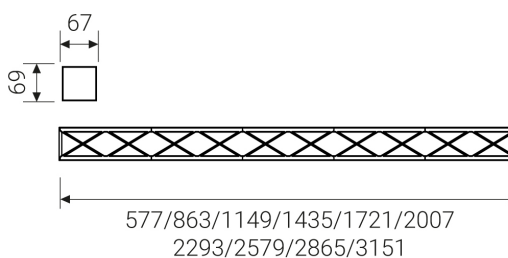
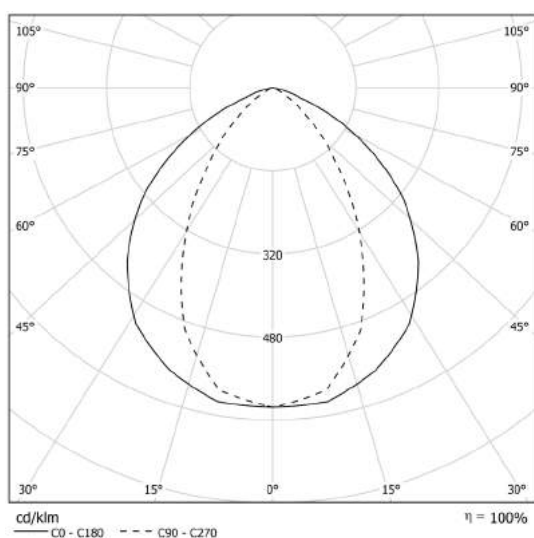
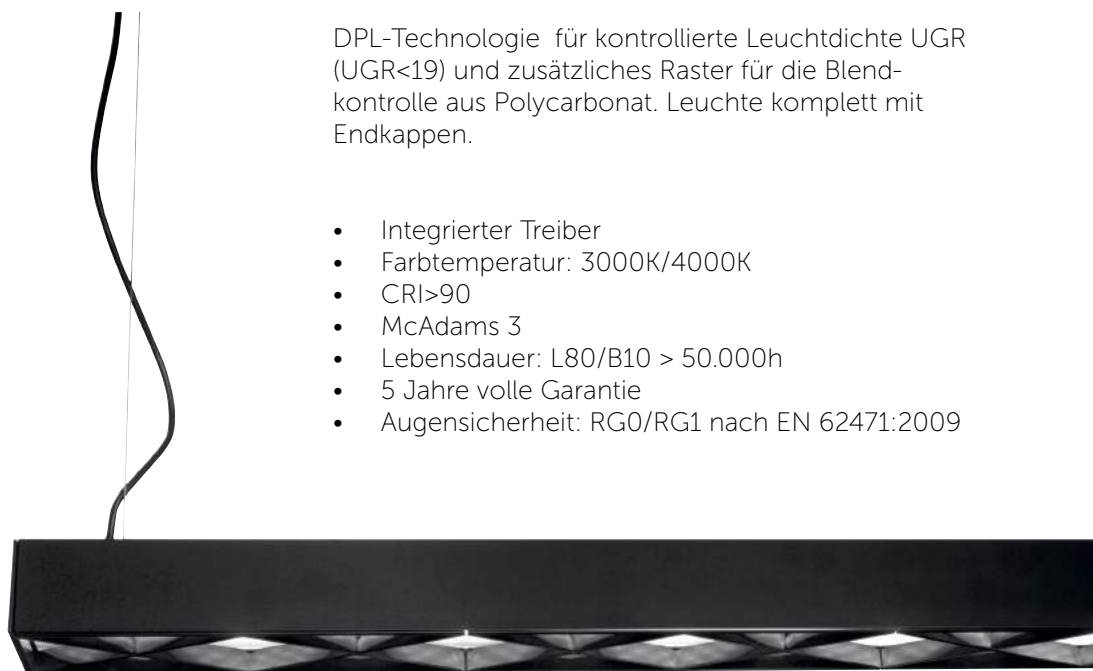

* Kontaktieren Sie uns für weitere Ausführungen von DIAMANTE unter; licht@msch-ag.ch

GAME

Einzigartiges und dekoratives Design in verschiedenen Grössen und Leistungen. Indem verschiedene Grössen kombiniert werden, können spannenden Lichtszenen geschaffen werden. Mit dem direkt/indirekt Lichtaustritt wird ein erhöhter Beleuchtungskomfort garantiert. Nebst der klassischen Deckenanbau Variante, gibt es sie mit Seil- oder Rohrpendel.



GAME

Mikroprisma Diffusor UGR<19

- Farbe: Schwarz oder Weiss
- Ø Durchmesser: 350mm, 450mm, 600mm, 900mm
- Farbtemperatur: 3000K/4000K
- CRI>90
- DALI-, und PUSH-Dimmbar
- Rohrpendel und Pendelseit als Zubehör wählbar
- 5 Jahre volle Garantie

GLOS

Gehen Sie durch Ihr Büro, halten Sie konstruktive Sitzungen und konzentrieren Sie sich auf Ihre Arbeit. Die Pendelleuchte GLOS integriert sich dank schlankem Design unauffällig in Ihren Büroräumen. Sie bekommen eine hervorragende Entblendung von $UGR < 10$.

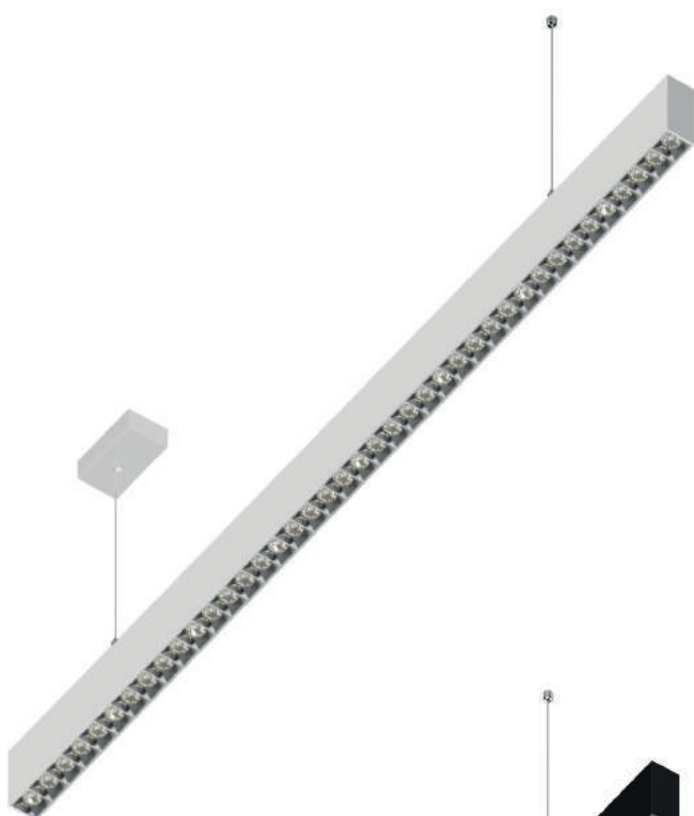

GLOS

UP & DOWN 25W/25W

- Farbe: Schwarz Matt oder Weiss Matt
- Länge: 1175mm
- Farbtemperatur: 3000K/4000K
- CRI > 80
- DALI-Dimmbar
- 5 Jahre volle Garantie

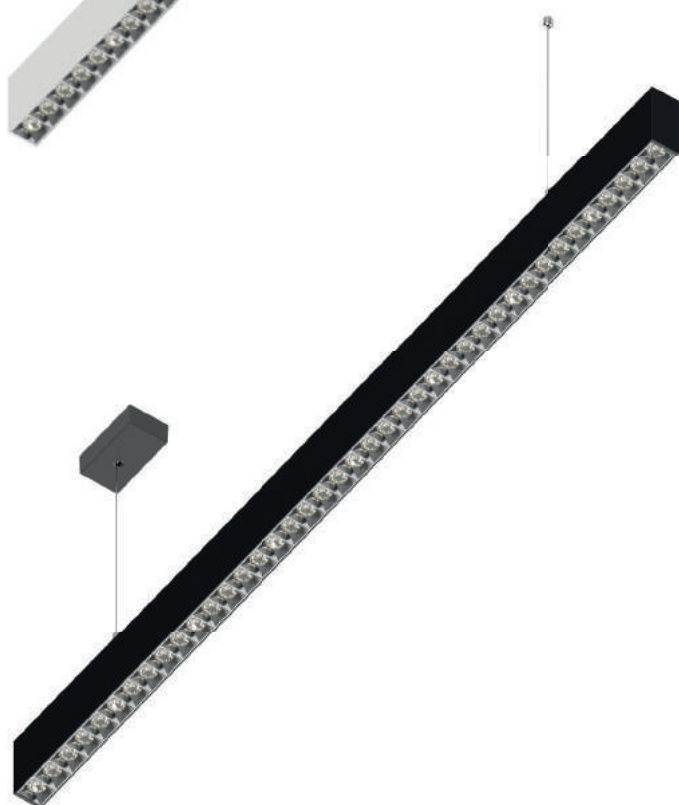

WEITERE VORTEILE:

- Kann als Einzelleuchte oder als System bis 18 Meter eingesetzt werden
- Im zeitlosen Profil ist das Netzteil integriert - eine Einspeisung/keine Geräte an der Decke
- Nahtlose Verbindung und homogenes Licht - einfach tolles Direkt-Indirektlicht

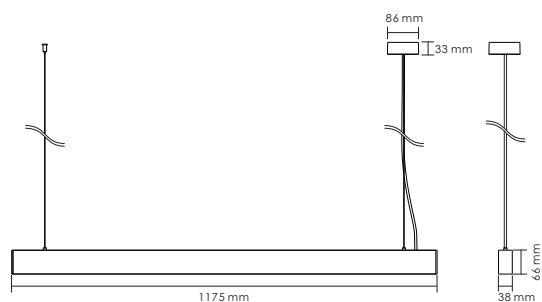





NOTAUSGÄNGE & FLUCHTWEGE

Sicherheitsleuchten sind für die Gebäudesicherheit unerlässlich. Bei einem Ausfall der Grundbeleuchtung trägt sie wesentlich dazu bei, dass sich Mitarbeiter ebenso wie Besucher schneller orientieren und über Notausgänge und Fluchtwege in sichere Bereiche retten können.

EXITO

Die LED-Sicherheitsleuchte EXITO beeindruckt mit einer einfachen Installation, Wartung und niedrigem Energieverbrauch.



PENDEL-SET FÜR RETTUNGSLEUCHE

- Pendellänge 50-1490mm
- Baldachin 200x40x25mm (LxBxH)
- Gehäusematerial aus Aluminium + Stahl
- Farbe: Aluminium eloxiert

WEITERE VORTEILE

- Wand-, Decken-, Einbaumontage
- Inklusive allen Piktogrammen
- Erkennungsweite 30m
- Notbetriebsdauer 3h / Einzelakku

MIT AUTOTEST

- Täglich: wird auf Batterietrennung, Ladefehler, Lampenfehler und Übertragungsfehler geprüft
- Monatlich: führt einen dreiminütigen Dauertest durch
- Jährlich: führt einen einstündigen Dauertest durch

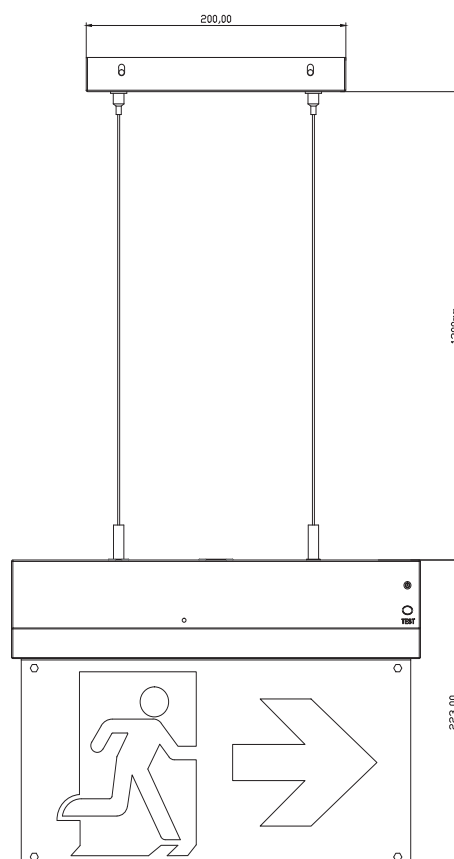

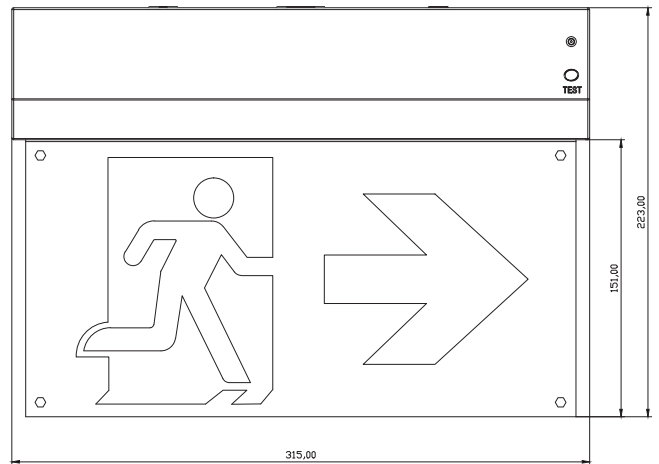

LED RETTUNGSKENNZEICHENLEUCHE EXITO

- Einzelbatterie
- 3W / 350lm / IP20 / weiss
- Autotest
- Erkennungsweite 30m
- Notbetriebsdauer 3h
- Wand- und Deckenmontage
- nicht schwenkbar
- Inklusive Piktogramme

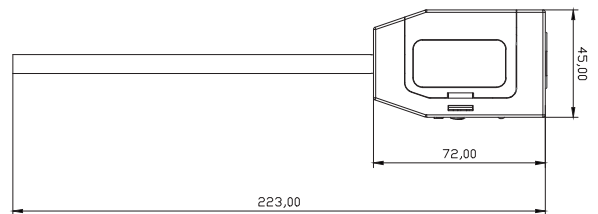

LED RETTUNGSKENNZEICHENLEUCHE EXITO-R

- Einzelbatterie
- 3W / 350lm / IP20 / weiss
- Autotest
- Erkennungsweite 30m
- Notbetriebsdauer 3h
- Wand- und Deckenmontage
- schwenkbar
- Inklusive Piktogramme

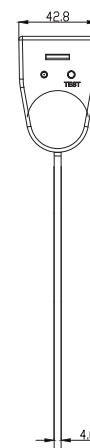
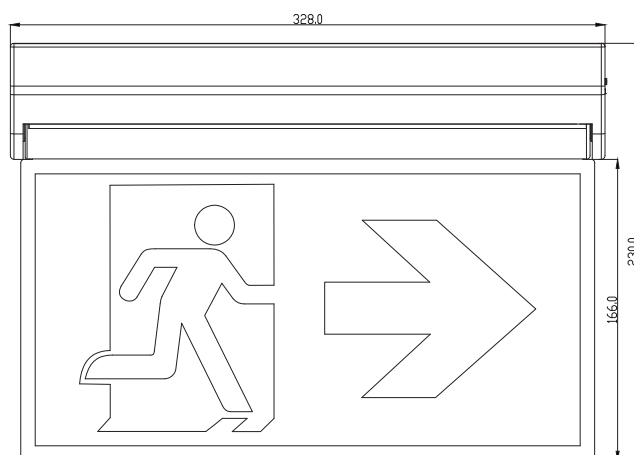



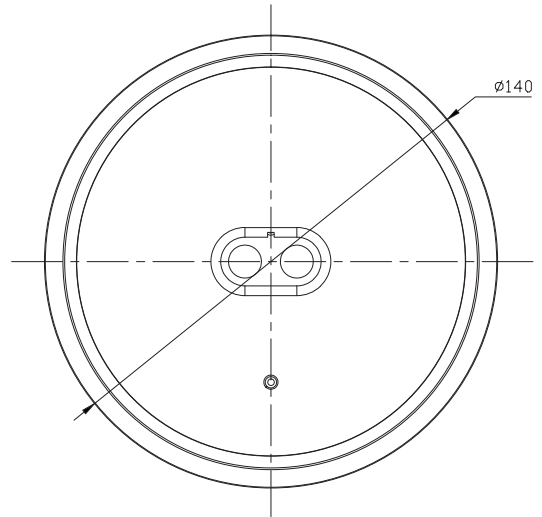

LED SICHERHEITSLEUCHE EXITO

- Einzelbatterie
- 3W / 220lm / 6000K / IP20 / weiss
- Autotest
- Notbetriebsdauer 3h
- Deckenmontage

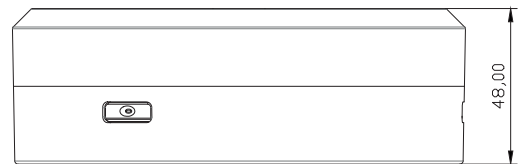

LED UP-Sicherheitsleuchte EXITO-U

- Einzelbatterie
- 3W / 220lm / 6000K / IP20 / weiss
- Autotest
- Notbetriebsdauer 3h
- Deckeneinbaumontage

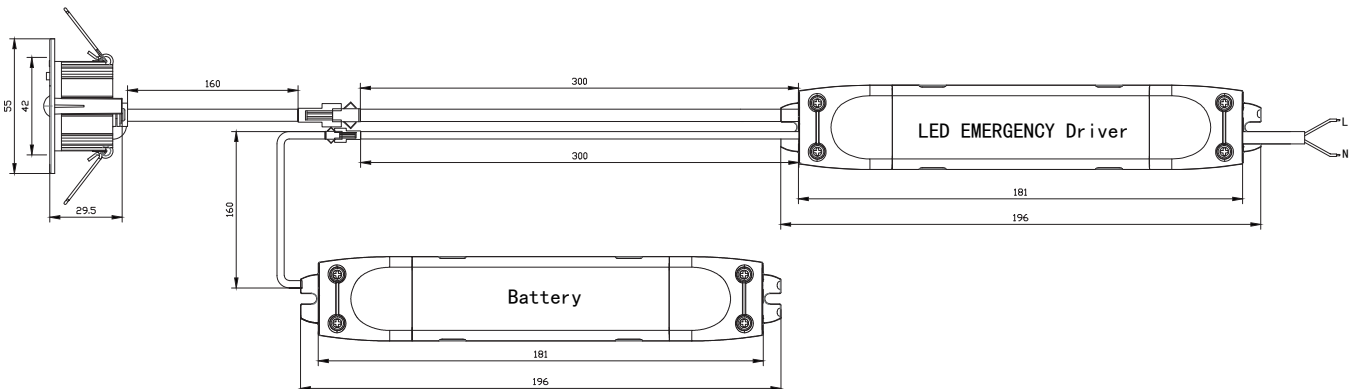



schönenberger
LIGHT

M. Schönenberger AG . Industriestrasse 17 . CH-5507 Mellingen . Fon Licht +41 56 481 81 43 Fax Licht +41 56 481 81 45
licht@msch-ag.ch . www.msch-ag.ch